

*für Neubau und
Renovierung!*

Fenster



 **TEBA**
FENSTER · TÜREN · WINTERGÄRTEN

Qualität lebt länger!

Wir freuen uns, dass Sie sich für TEBA-Qualitätsfenster interessieren. Seit fast 50 Jahren sind zufriedene Kunden unsere Maxime. Schön, wenn auch Sie bald zu den über 70.000 Kunden in Deutschland und Luxemburg zählen.

Wir fertigen, liefern und montieren Fenster, Türen und Wintergärten aus Holz-Aluminium, Aluminium und Kunststoff. Eine Verbindung von traditioneller Handwerkskunst und innovativer, computergesteuerter Fertigungsprozesse ermöglicht es uns ein Produkt zu fertigen, das sich in seiner Weise deutlich vom Markt abhebt. Energieeinsparung und Sicherheit sind die wichtigsten Aspekte bei der Entwicklung von TEBA-Produkten. Bereits in der Grundausstattungen haben TEBA-Fenster und -Türen einen erhöhten Einbruchschutz. Diese kann auf Kundenwunsch durch Sicherheitsgläser und beschlagstechnische Erweiterungen verstärkt werden. Besonders hervorzuheben ist, dass TEBA nicht nur produziert und liefert, sondern ihre Produkte auch mithilfe von über 40 fähigen Servicemitarbeitern nach neuestem Stand der Technik einbaut. Erfahrene Kundendienstmitarbeiter garantieren den Kunden optimale Nachbetreuung, wo es nötig sein sollte.

Tragen Sie mit uns Verantwortung für die kommenden Generationen. Mit einem fundierten technischen Wissen in punkto Aufmaß, Fertigung und Montage erzielen wir für Sie genau dieses hohe Maß an Qualität, das sich über Generationen hinaus bewährt. TEBA-Produkte sind an Individualität und Qualität unübertroffen.

Überzeugen Sie sich selbst von der Perfektion, Technik und der Vielfalt unserer Produkte und besuchen Sie unsere großen Ausstellungen in Hermeskeil, Senningerberg oder Bad Liebenwerda.

Wir planen und realisieren gerne mit Ihnen Ihr Projekt.



TEBA HOLZ-ALU-FENSTER

Technische Systemdaten Typ 82/3

- Schichtverleimte Fenster-Holzkanteln.
- Hochwertige Aluminium-Strukturoberfläche.
- Aluminium-Eckverbindungen überwiegend verschweißt für bessere Optik und höhere Stabilität.
- Drei umlaufende Dichtungsebenen und 4 mm Falzluft für optimale Wärmedämmung, verbesserten Einbruchschutz und schlankere Rahmenansicht.
- Trockenverglastes 3-fach-Wärmeschutzglas bis U_g -Wert = $0,5 \text{ W/m}^2\text{K}$ nach EN 673 - Wärmedurchgangskoeffizient U_w -Wert = $0,84 \text{ W/m}^2\text{K}$ - Randverbund mit warmer Kante nach neuestem Stand der Technik (PSI $0,04 \text{ W/m}^2\text{K}$).
- Sicherheitsverklebung der Glasscheibe im Flügel.
- Einbruchhemmender Beschlag mit 4 Sicherheitsschließblechen, Pilzrollzapfen und Fehlbedienungssperre.
- Secustik-Sicherheitsgriffolive mit Aufbohrschutz.

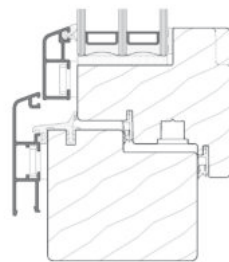

Holz-Aluminium-Fenster
82/3 flächenversetzt

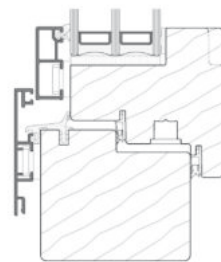

Holz-Aluminium-Fenster
82/3 flächenversetzt
CONTUR

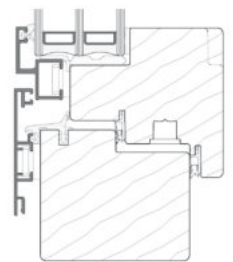

Holz-Aluminium-Fenster
82/3 flächenbündig



innen KANTIG (modern)



innen GL (klassisch)





FLÄCHENVERSETZT

98 mm Rahmenbautiefe,
100 mm Flügelbautiefe



FLÄCHENVERSETZT CONTUR

94 mm Rahmenbautiefe,
100 mm Flügelbautiefe



FLÄCHENBÜNDIG

94 mm Rahmenbautiefe,
110 mm Flügelbautiefe

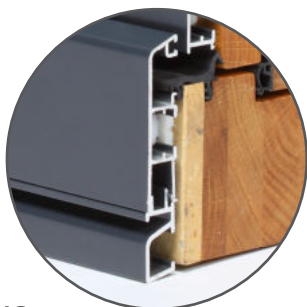

PLUS

mit Spezialdämmung im Rahmen
(alternativ gegen Mehrpreis)



Holz-Aluminium

TEBA KUNSTSTOFF-FENSTER

Technische Systemdaten Typ TS-Thermo

- Das vollarmierte 6-Kammer Fensterprofil aus einem Faserverbundwerkstoff sorgt für höchste Stabilität.
- Fenster und Türen in Weiß bis 250 cm realisierbar.
- Je nach Einbausituation verdeckt liegende Entwässerung.
- Drei umlaufende Dichtungen, mit großer Mitteldichtung. Farbe grau bei weißen Fenstern, schwarz bei Dekorfolien.
- Trockenverglastes 3-fach-Wärmeschutzglas bis U_g -Wert = $0,5 \text{ W/m}^2\text{K}$ nach EN 673 - Wärmedurchgangskoeffizient U_w -Wert = $0,76 \text{ W/m}^2\text{K}$ - Randverbund mit warmer Kante nach neuestem Stand der Technik (PSI $0,04 \text{ W/m}^2\text{K}$).
- Einbruchhemmender Beschlag mit 4 Sicherheitsschließblechen, Pilzrollzapfen und Fehlbedienungssperre.
- Secustik-Sicherheitsgriffolive mit Aufbohrschutz.

Die innovative Weiterentwicklung

- Glasfaserverstärkter Profilkern mit hohem Recyclatanteil, die bewährte HDF-Deckschicht für perfekte Oberflächenqualität.
Rahmenprofiltiefe 80 mm, Flügelprofiltiefe 82 mm
- Hohe Profilstärke, sehr wärmeformbeständig, bessere Lastabtragung
- Durch optionale Armierung und Klebtechnologie sind größere Flügelabmessungen und -gewicht möglich.
- Fenster und Türen in Weiß bis 300 cm Höhe realisierbar

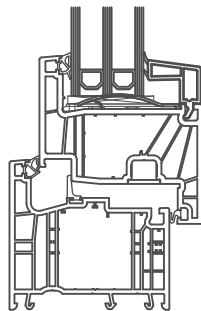

TS Thermo 2.0

Flügelprofil Höhe 64 mm, Tiefe 82 mm
Rahmenprofil Höhe 75 mm, Tiefe 80 mm

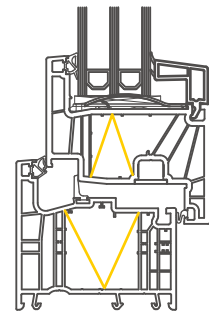

TS Plus 2.0

Flügelprofil Höhe 64 mm, Tiefe 82 mm
Rahmenprofil Höhe 76 mm, Tiefe 80 mm
mit LowE Folie - Passivhaus geeignet
 U_w - Wert = $0,70 \text{ W/m}^2\text{K}$

NEU AB APRIL 2024



LÄUFT MITTE 2025 AUS



TS-Thermo
86 mm Rahmen- und
Flügelbautiefe



TS-Plus
Rahmen- und Flügelprofil mit zusätzlichen Wär-
medämmmodulen ausgestattet. U_w - Wert = 0,73
W/m²K bei Verglasung U_g - Wert = 0,5 W/m²K
Passivhausgeeignete Ausführung gegen Aufpreis



TS Thermo 2.0
Flügelprofil Höhe 64 mm, Tiefe 82 mm
Rahmenprofil Höhe 75 mm, Tiefe 80 mm



TS Plus 2.0
Flügelprofil Höhe 64 mm, Tiefe 82 mm
Rahmenprofil Höhe 76 mm, Tiefe 80 mm
mit LowE Folie - Passivhaus geeignet
 U_w - Wert = 0,70 W/m²K



Kunststoff



TEBA HOLZFENSTER

Technische Systemdaten Typ 82/2

- Schichtverleimte Fenster-Holzkanteln.
- Aluminium-Regenschiene mit Stockabdeckung, Flügelabdeckprofil optional.
- Je nach Einbausituation verdeckt liegende Entwässerung.
- Zwei umlaufende Dichtungen.
- Trockenverglastes 3-fach-Wärmeschutzglas bis U_g -Wert = $0,7 \text{ W/m}^2\text{K}$ nach EN 673 - Wärmedurchgangskoeffizient U_w - Wert = $0,97 \text{ W/m}^2\text{K}$ - Randverbund mit warmer Kante nach neuestem Stand der Technik (PSI $0,04 \text{ W/m}^2\text{K}$).
- Einbruchhemmender Beschlag mit 4 Sicherheitsschließblechen, Pilzrollzapfen und Fehlbedienungssperre.
- Secustik-Sicherheitsgriffolive mit Aufbohrschutz.

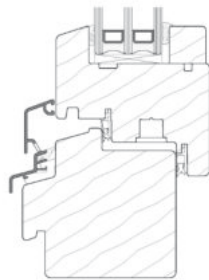

Holz-Fenster 82/2

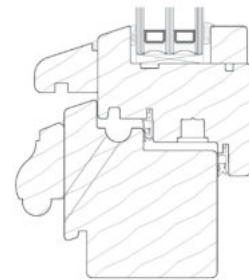

Holz-Stilfenster 82/2

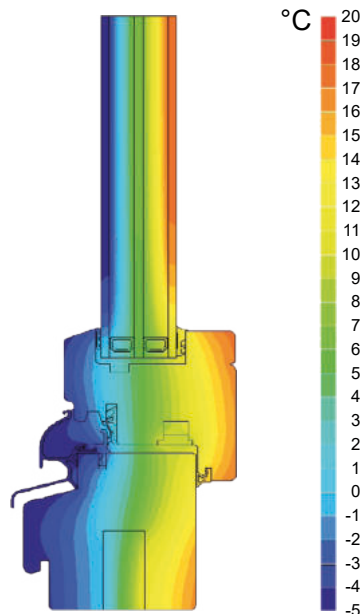

Wärmedurchgangskoeffizient des Fensters $U_w = 0,97 \text{ W/m}^2\text{K}$ bei Prüf-fenstergröße $1,23 \times 1,48 \text{ m}$, Verglasung U_g - Wert = $0,7 \text{ W/m}^2\text{K}$, mit thermisch verbessertem Abstandshalter
Werte nach DIN EN ISO 10077-1



Typ 82/2
82 mm Rahmen- und
Flügelbautiefe



Variante Stilfenster

Sohlbankprofil und Wetterschenkel mit verdeckt liegender Entwässerung statt Aluminium-Regenschiene. Kapitelle und Zierleisten gegen Aufpreis möglich.



Holz

TEBA WÄRMEWERTE

U_w = Werte nach DIN EN ISO 10077-1

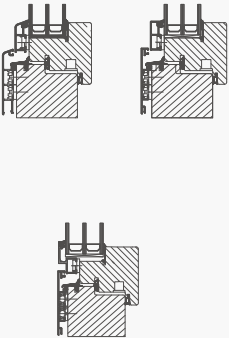
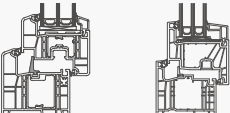
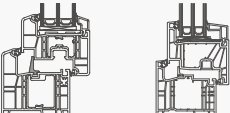
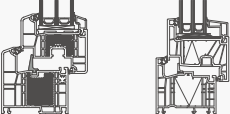
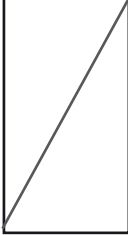
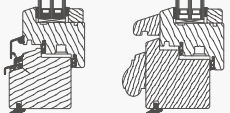
Fenstersystem	Typ	U_f -Wert	U_g -Wert = 1,1 W/m ² K thermisch verbesserter Randverbund ψ (Psi) 0,04 /mK	U_g -Wert = 0,70 W/m ² K thermisch verbesserter Randverbund ψ (Psi) 0,04 /mK	U_g -Wert = 0,60 W/m ² K thermisch verbesserter Randverbund ψ (Psi) 0,04 /mK	U_g -Wert = 0,50 W/m ² K thermisch verbesserter Randverbund ψ (Psi) 0,04 /mK	Maximaler Glasaufbau
TEBA Holz-Alu-Fenster 	82/3 FV 82/3 FV CONTUR						54 mm
	Meranti / Kiefer Tanne Eiche	1,20 1,10 1,40	1,23 1,20 ---	0,97 0,93 1,03	0,90 0,87 0,97	0,83 0,80 0,90	
TEBA Kunststoff-Fenster 	82/3 FB						54 mm
	Meranti / Kiefer Tanne Eiche	1,20 1,10 1,40	--- --- ---	0,97 0,93 1,03	0,90 0,87 0,97	0,83 0,80 0,90	
TEBA Kunststoff-Fenster 	TS-Thermo	1,00	1,20	0,89	0,82	0,76	53 mm
	TS-Thermo 2.0	0,98	1,16	0,89	0,82	0,75	56 mm
TEBA Kunststoff-Fenster „Passivhausgeeignet“ 	TS-Plus	0,91		0,86	0,80	0,73	53 mm
	TS-Plus 2.0	0,83		0,84	0,77	0,70	56 mm
TEBA Holzfenster / Stilfenster 	82/2 Meranti / Kiefer	1,20	1,20	0,97	0,90 mit Krypton	0,83 mit Krypton	36 mm

Alle Werte in W/m²K. Referenzgröße 1230 x 1480 mm, Holzart Meranti. Technische Änderungen und Irrtümer vorbehalten. Aus diesen Daten können rechtlich keine Ansprüche geltend gemacht werden. Stand 01.01.2025.

Individuell und Vielseitig

Alle TEBA-Fenstersysteme werden nach Maß angefertigt, dadurch haben wir die Möglichkeit auf Ihre individuellen Wünsche einzugehen und können auch ausgefallene Fensterformen realisieren.

Im Bereich Holz und Holz-Aluminium stehen Ihnen neben verschiedenen Holzarten auch eine Vielzahl an Farbtönen zur Auswahl. TEBA bietet alle Aluminiumumrahmen standardmäßig mit einer strapazierfähigen Struktur-Oberfläche an, welche Ihr Holz-Aluminium-Fenster noch hochwertiger macht. Auch hier haben Sie freie Auswahl bei den Farbtönen.

Selbstverständlich gibt es auch im Bereich Kunststoff-Fenster eine große Palette an Farben und Dekorfolien. Alle TEBA Fenstertypen sind mit hochisolierendem Dreifachglas ausgestattet und können kombiniert werden mit einem wunschgemäßen Ornamentglas.

Standardmäßig sind TEBA Fenster mit einem einbruchhemmenden Beschlag von vier flügelumlaufernden Schließblechen und selbstjustierenden Pilzzapfen ausgestattet. Auf Wunsch können TEBA Fenster auf die höhere Sicherheitsklasse RC2 (WK2) aufgerüstet werden. Mit Sicherheitsgläsern und entsprechenden Alarmkontakten erreichen Sie einen optimalen Einbruchschutz.

Fragen Sie nach, unsere Fachberater informieren Sie gerne.

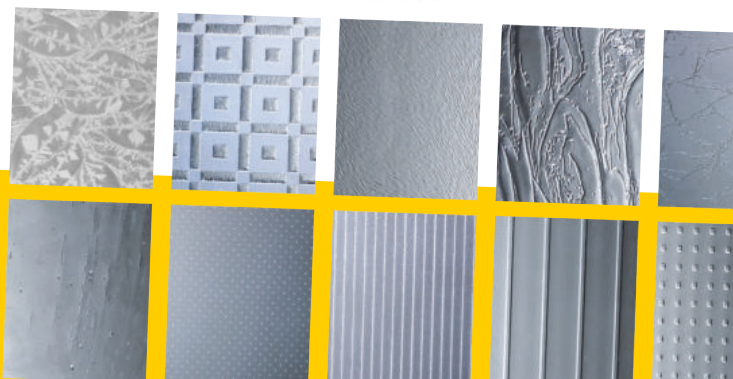
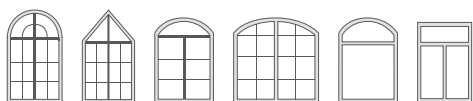



SICHT- UND SONNENSCHUTZ

Rollladen, Raffstore und Textilscreen

Selbstverständlich bietet TEBA zu Ihren neuen Fenstern das passende Rollladensystem. Als kompetenter Fachpartner beziehen wir Rollladensysteme von ROMA. Deutschlands führender Hersteller von innovativen Sicht- und Sonnenschutzsystemen macht Ihr Zuhause noch wohnlicher. ROMA Rollladen aus widerstandsfähigem Aluminium vereinen höchsten Komfort und Sicherheit. Ein Multifunktionsprodukt das vor Licht, Sonne und unerwünschten Einblicken schützt. Und ganz so nebenbei auch noch Energie spart und mit den Einbruch zusätzlich erschwert.

Für effektiven Sicht- und Sonnenschutz können auf Raffstores oder Textilscreens von ROMA sorgen. Unsere Fachberater zeigen Ihnen gerne die möglichen Optionen und erläutern deren Vor- und Nachteile, so dass Sie die beste, auf Ihre Wünsche zugeschnittene Wahl treffen können. Sie möchten Ihre Wohnräume vor lästigen Fliegen schützen? Auch diese Option bietet ROMA zu Rollladen- bzw. Raffstore-Elementen an.

Die Bedienung Ihrer Rollladen wird durch den Einsatz von Elektromotoren denkbar einfach. Wählen Sie aus, welches Bedienkonzept Ihren Ansprüchen am besten behagt. Mit den eleganten und intuitiv zu bedienenden Wandtastern bedienen Sie die Rollladen so einfach und komfortabel wie Ihre Beleuchtung. Moderne Funksysteme steuern Licht und Schatten bequem von jeder Stelle Ihres Hauses aus. Das moderne Haus denkt mit.



Plissee-Innenbeschattung

Das Teba® DUETTE® Wabenplissee zählt zu der optimalen Lösung für eine schöne und effektive Innenbeschattung. Die Konfektionierung erfolgt maßgenau und nach höchstem Qualitätsanspruch. Das gleichmäßige Faltbild, die einzigartige Stoffqualität und das robuste Schiebesystem sind die herausragenden Qualitätsmerkmale des Teba® DUETTE® Wabenplissee. Nicht nur mehr Wohnkomfort und Chic, sondern auch optimale Raumakustik und Energieeffizienz. Ein Wabenplissee reduziert die Sonneneinstrahlung im Sommer und den Energieverbrauch im Winter. Es sorgt für bessere Raumakustik und ist unübertroffen in Funktion und Design. Die Vielfalt an Farben und Design Kollektionen lassen kreativen Spielraum für die Fenster- bzw. Raumgestaltung.





Neubau-Alufatzkasten
PURO.2.XR



Aufsatzkasten
KARO



Vorbaukasten
QUADRO.XP



Centro Home von Elero



Tahoma Switch kontrolliert die Haus-
technik via Internet. Zugriff über PC,
Tablet oder Smartphone



Sicht- und Sonnenschutz



HAUSTÜREN

Lernen Sie die Vielfalt von TEBA-Haustüren kennen. Wir fertigen mit größter Sorgfalt handwerkliche Meisterstücke nach Maß und unter Verwendung ausgesuchter, hochwertiger Materialien. In jeder Tür steckt die Erfahrung von tausenden Türelementen. Helfen Sie uns dabei „Ihre“ Tür zu kreieren: Wir fertigen nach Ihren Vorstellungen und Wünschen.

Jede Haustür von TEBA enthält ein Sicherheitspaket, auf das Sie sich verlassen können. Ein patentierter Stahlkern verhindert das Verziehen. Ihre Tür passt haargenau und verliert auch in Zukunft nicht ihre Form. Die Bandseitensicherung schützt Sie vor dem Aushebeln des Türblattes. Das vierfache Hakenriegelschloss mit Anlehnung an die Tresortechnik bietet optimalen Einbruchschutz. Unsere Doppeldichtung verleiht Ihrer Tür beste Wärme- und Schalldämmung.

Wir widmen jedem Detail unsere ganze Aufmerksamkeit. In sorgfältiger Abstimmung auf das architektonische Umfeld Ihres Hauses entsteht Ihre ganz persönliche Haustür. Mit Ihrer Hilfe entwickeln unsere fachmännischen Berater die schönste Optik für Ihr Heim. Unter Verwendung modernster CNC-Technik entsteht dann Ihre Traumtür, ein Unikat, das in Qualität und Langlebigkeit seinesgleichen sucht. Selbstverständlich bieten wir nicht nur Haustüren aus Holz an, lassen Sie sich auch unsere Produktpalette in Holz-Aluminium, Aluminium und PVC vorstellen.

Nutzen Sie den TEBA Traumtür-Konfigurator auf www.teba-fenster.de und kreieren Sie Ihre Traumtür.



INNENTÜREN

Erhöhen Sie Ihre Wohnqualität mit wunderschönen Innentüren. GRAUTHOFF Türen zählen zu den exklusiven Wohnraumtüren im Handel. Wir bieten Ihnen hochwertige Qualität der Marken ASTRA - HGM - BARTELS in allen erdenklichen Stilrichtungen. Ganz gleich ob klassische, massive Stiltüren, moderne Dekoroberflächen, farbige Türen mit trendigen Lichtausschnitten oder zeitlos schöne Glastüren. Bei TEBA finden Sie Ihre Wunschtüren. Ebenfalls sind Wohnungsabschlusstüren mit Einbruchschutzfunktion oder Rauch- und Brandschutzelemente in vielfältigen Designvariationen erhältlich.

Mit unserem Fachpartner für Glastüren „Licht & Harmonie“ verzaubern wir Ihren Wohnraum und Ihr alltägliches Leben mit Licht. Lassen Sie sich inspirieren und staunen Sie über die Schönheit von Glastüren. Ob zum Drehen, Schieben oder als Pendeltür, wir finden die passende Öffnungsvariante, die Ihren Bedürfnissen entspricht.





Eine Hauseingangstür nach historischer Vorlage. Einzelstücke in meisterlicher Handwerkskunst von TEBA angefertigt.



Sandgestahlte Designgläser stilvoll oder modern.



Halb- und vollautomatische Verriegelungen bieten Komfort und Sicherheit.



Haußtüren



WINTERGARTEN

Sommer das ganze Jahr

... und wollen Sie Ihrem Haus ein ganz besonderes Flair verleihen? Erfüllen Sie sich diesen Traum mit einem TEBA-Wintergarten. Wir informieren Sie darüber, wie Sie mehr Wohnkomfort und eine zusätzliche Energiequelle durch Nutzung der Sonnenkraft erhalten können.

Durch unsere eigene Fertigung können wir unser Bestes tun, um Ihren persönlichen Vorstellungen gerecht zu werden. Vor der Wintergartenplanung sollten zuerst die baurechtlichen Voraussetzungen abgeklärt werden. Dann steht Ihrer Planung nichts mehr im Wege. Zusammen mit unseren kompetenten Fachberatern können Sie Ihren idealen Wintergarten entstehen lassen. Die umfassende Beratung wird keine Fragen offen lassen. CAD-Zeichnungen und Computersimulationen zeigen Ihnen, wie der TEBA-Wintergarten zusammen mit Ihrem Haus aussehen wird. Je nach Lage des Wintergartens ergibt sich die Notwendigkeit von Lüftungs- oder Beschattungssystemen. Dadurch erhalten Sie das Wohlfühlklima, das Sie sich in Ihrem neuen Wintergarten wünschen. Die Verbindung von wetterbeständigem, dauerhaftem Aluminium und wohnlichem, wärmeausstrahlendem Holz ist die perfekte Lösung für die lange Lebensdauer Ihres Wintergartens.



SOMMERGARTEN

Urlaub Tag für Tag

Lichtdurchflutet mit freiem Blick in die Natur. Das bietet ein Sommergarten. Das besondere sind die rahmenlosen Seitenelemente aus Glas. Diese ermöglichen Ihnen einen ungehinderten Blick, der von keinem Profil verstellt wird. So genießen Sie Ihre Terrasse von den ersten Frühlingstagen bis weit in den Herbst hinein. Erfüllen Sie sich Ihren Traum vom gläsernen Raum. Genießen Sie Urlaub Tag für Tag. Es ist uns ein wichtiges Anliegen, Ihnen von Anfang an als kompetenter Partner zur Seite zu stehen.



TERRASSENÜBERDACHUNG

Ein Dach aus Glas.

Ein Dach dient nicht nur aus wetterbedingten Gründen als Schutz, sondern es bietet auch eine gewisse emotionale Sicherheit, so etwas wie Geborgenheit. Ein Glasdach ist ein Erlebnis, sich dennoch im Freien zu bewegen - sozusagen ein Stück bedachte Freiheit. Flexible Form- und Farbgestaltung ermöglichen die Überdachung in Harmonie mit den Gegebenheiten vor Ort zu verbinden.



Holz-Aluminium Wintergarten



Aluminium Wintergarten



Aluminium Sommergarten bzw.
Terrassenüberdachung



Wintergärten



TEBA SERVICE

Zählen auch Sie auf unseren Service.
So einzigartig wie die Produkte.

- Fachlich kompetente Beratung in unseren TEBA Ausstellungsräumen oder ganz bequem bei Ihnen zu Hause.
- TEBA-Techniker kommen zu Ihnen und nehmen genau Maß.
- Gemeinsame Planung und Ausarbeitung technischer Details.
- In unseren Produktionsstätten in Hermeskeil bzw. Bad Liebenwerda werden Fenster, Haustüren und Wintergärten speziell für Sie angefertigt.
- Ein ausgebildetes TEBA-Montageteam montiert Ihr Produkt fachgerecht und zum vereinbarten Termin.
- Unsere Monteure unterweisen Sie in der richtigen Handhabung Ihrer TEBA-Produkte.
- Sie erhalten wichtige Hinweise und Tipps zur Pflege und Funktion von TEBA-Produkten.
- TEBA bietet Ihnen darüber hinaus eine langfristige Betreuung durch hauseigenen Kundenservice.

Besuchen Sie uns in unseren Ausstellungsräumen in Hermeskeil, Bad Liebenwerda oder Senningerberg (Luxemburg) und erleben Sie unsere Qualitätsprodukte vor Ort. Gerne führen wir Sie auch durch unsere Produktionshallen in Hermeskeil oder Bad Liebenwerda. Lernen Sie die Vielfalt an Farben, Formen und individuellen Gestaltungsmöglichkeiten kennen.

Wir freuen uns auf Sie.





Qualität lebt länger!

TEBA Fenster & Türen GmbH

54411 Hermeskeil

Raiffeisenstraße 6

Telefon: +49 6503 91 65-0

Fax: +49 6503 91 65-65

Niederlassung:

04924 Bad Liebenwerda

Am Röderlandgraben 5

Telefon: +49 35341 614-0

Fax: +49 35341 614-24

www.teba-fenster.de

teba@teba-fenster.de

TEBA Hansen & Kaub S.à.r.l.

L-2633 Senningerberg

89, route de Trèves

Telefon: +352 348982

Fax: +352 348983

www.teba-fenster.lu

teba@teba-fenster.lu

