

*für Neubau und  
Renovierung!*

# Fenster

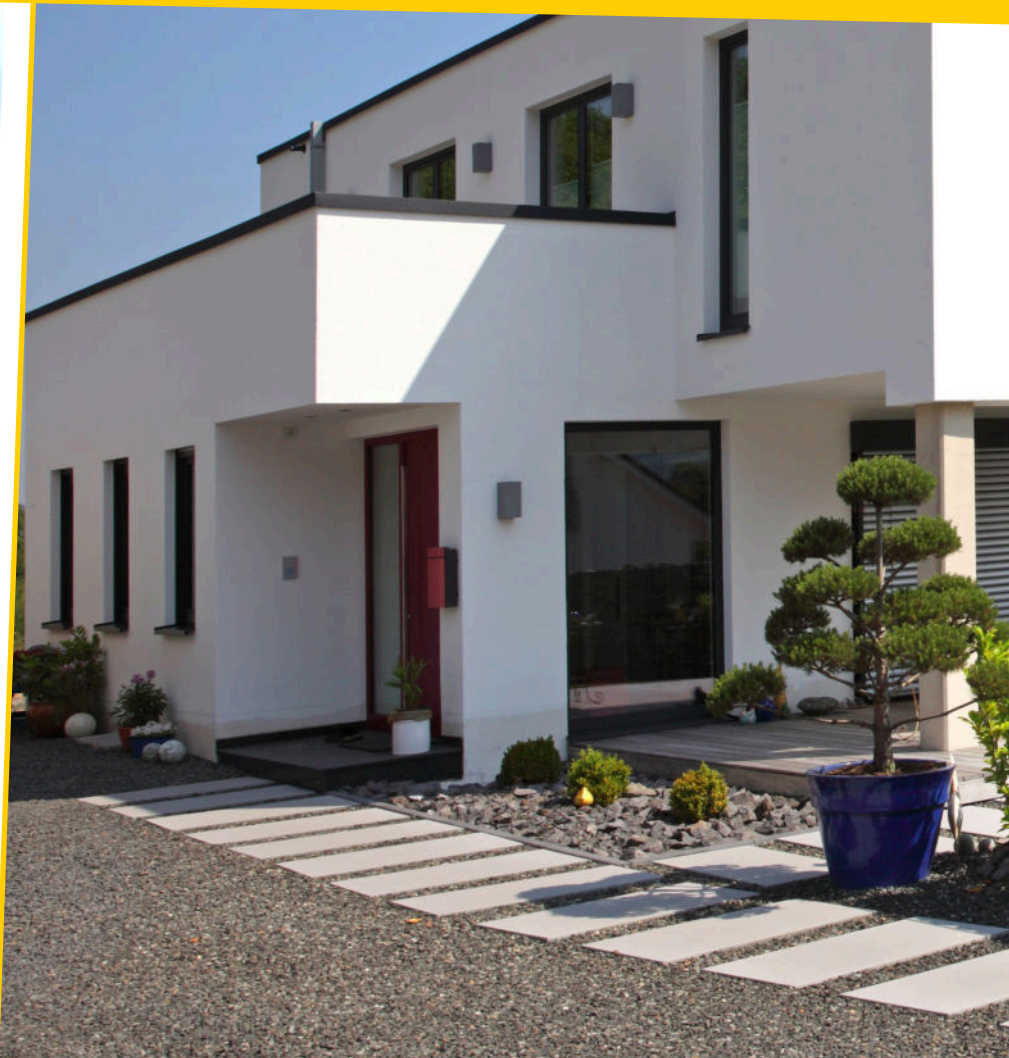

 **TEBA**  
FENSTER · TÜREN · WINTERGÄRTEN

# Qualität lebt länger!

Wir freuen uns, dass Sie sich für TEBA-Qualitätsfenster interessieren. Seit mehr als 50 Jahren sind zufriedene Kunden unsere Maxime. Schön, wenn auch Sie bald zu den über 70.000 Kunden in Deutschland und Luxemburg zählen.

Wir fertigen, liefern und montieren Fenster, Türen und Wintergärten aus Holz, Holz-Aluminium, Aluminium und Kunststoff. Eine Verbindung von traditioneller Handwerkskunst und innovativer, computergesteuerter Fertigungsprozesse ermöglicht es uns ein Produkt zu fertigen, das sich in seiner Weise deutlich vom Markt abhebt. Energieeinsparung und Sicherheit sind die wichtigsten Aspekte bei der Entwicklung von TEBA-Produkten. Bereits in der Grundausstattung haben TEBA-Fenster und Türen einen erhöhten Einbruchschutz. Dieser kann auf Kundenwunsch durch Sicherheitsgläser und beschlagstechnische Erweiterungen verstärkt werden. Besonders hervorzuheben ist, dass TEBA nicht nur produziert und liefert, sondern ihre Produkte auch mithilfe von über vierzig fähigen Servicemitarbeitern nach neuestem Stand der Technik einbaut. Erfahrene Kundendienstmitarbeiter garantieren den Kunden optimale Nachbetreuung, wo es nötig sein sollte.

Tragen Sie mit uns Verantwortung für die kommenden Generationen. Mit einem fundierten technischen Wissen in punkto Aufmaß, Fertigung und Montage erzielen wir für Sie genau dieses hohe Maß an Qualität, das sich über Generationen hinaus bewährt. TEBA-Produkte sind an Individualität und Qualität unübertroffen.

Überzeugen Sie sich selbst von der Perfektion, Technik und der Vielfalt unserer Produkte und besuchen Sie unsere großen Ausstellungen in Hermeskeil, Senningerberg oder Bad Liebenwerda.

**Wir planen und realisieren gerne mit Ihnen Ihr Projekt.**



# TEBA HOLZ-ALU-FENSTER

## Technische Systemdaten Typ 82/3

- Schichtverleimte Fenster-Holzkanteln.
- Hochwertige Aluminium-Strukturoberfläche.
- Aluminium-Eckverbindungen überwiegend verschweißt für bessere Optik und höhere Stabilität.
- Drei umlaufende Dichtungsebenen und 4 mm Falzluft für optimale Wärmedämmung, verbesserter Einbruchschutz und schlankere Rahmenansicht.
- Trockenverglastes 3-fach-Wärmeschutzglas bis  $U_g$ -Wert =  $0,5 \text{ W/m}^2\text{K}$  nach EN 673 - Wärmedurchgangskoeffizient  $U_w$ -Wert =  $0,84 \text{ W/m}^2\text{K}$  - Randverbund mit warmer Kante nach neuestem Stand der Technik (PSI  $0,04 \text{ W/m}^2\text{K}$ ).
- Sicherheitsverklebung der Glasscheibe im Flügel.
- Einbruchhemmender Beschlag mit 4 Sicherheitsschließblechen, Pilzrollzapfen und Fehlbedienungssperre.
- Secustik-Sicherheitsgriffolive mit Aufbohrschutz.

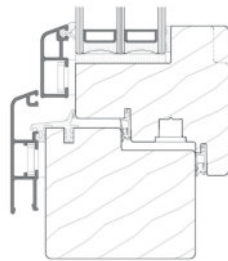

Holz-Aluminium-Fenster  
82/3 flächenversetzt

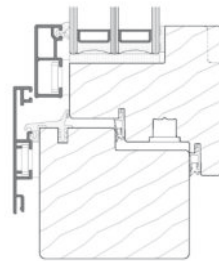

Holz-Aluminium-Fenster  
82/3 flächenversetzt  
CONTUR

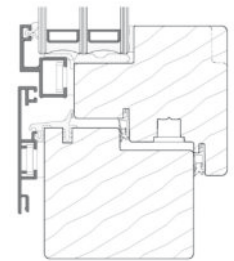

Holz-Aluminium-Fenster  
82/3 flächenbündig



innen KANTIG (modern)



innen GL (klassisch)

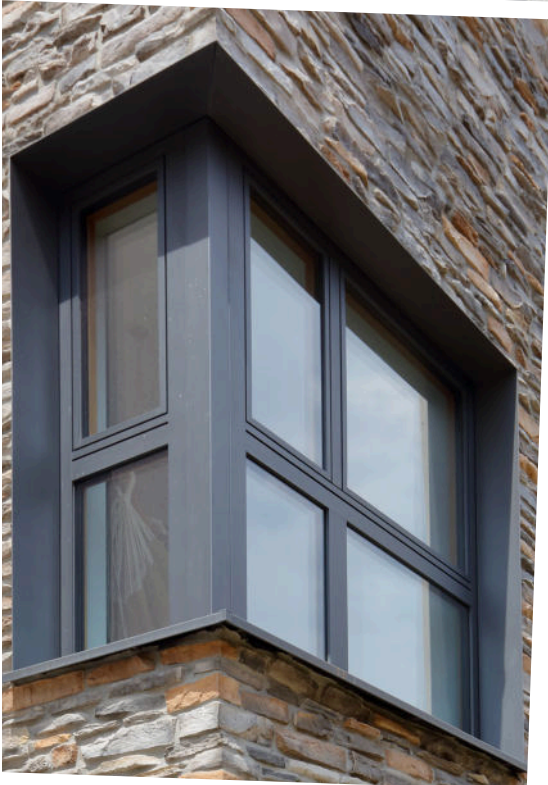



**FLÄCHENVERSETZT**  
98 mm Rahmenbautiefe,  
100 mm Flügelbautiefe



**FLÄCHENVERSETZT  
CONTUR**  
94 mm Rahmenbautiefe,  
100 mm Flügelbautiefe



**FLÄCHENBÜNDIG**  
94 mm Rahmenbautiefe,  
110 mm Flügelbautiefe



*Holz-Aluminium*

# TEBA KUNSTSTOFF-FENSTER

## Technische Systemdaten Typ TS-Thermo 2.0

- Glasfaserverstärkter Profilkern mit hohem Rezyklatanteil, die bewährte HDF-Deckschicht für perfekte Oberflächenqualität.  
Rahmenprofiltiefe 80 mm, Flügelprofiltiefe 82 mm
- Hohe Profilstärke, sehr wärmeformbeständig, bessere Lastabtragung
- Durch optionale Armierung und Klebtechnologie sind größere Flügelabmessungen und -gewicht möglich.
- Fenster und Türen in weiß bis 260 cm Höhe realisierbar
- Je nach Einbausituation verdeckt liegende Entwässerung.
- Drei umlaufende Dichtungen, mit großer Mitteldichtung. Farbe grau bei weißen Fenstern, schwarz bei Dekorfolien.
- Trockenverglastes 3-fach-Wärmeschutzglas bis  $U_g$ -Wert =  $0,5 \text{ W/m}^2\text{K}$  nach EN 673 - Wärmedurchgangskoeffizient  $U_w$ -Wert =  $0,76 \text{ W/m}^2\text{K}$  - Randverbund mit warmer Kante nach neuestem Stand der Technik (PSI  $0,04 \text{ W/m}^2\text{K}$ ).
- Einbruchhemmender Beschlag mit 4 Sicherheitsschließblechen, Pilzrollzapfen und Fehlbedienungssperre.
- Secustik-Sicherheitsgriffolive mit Aufbohrschutz.

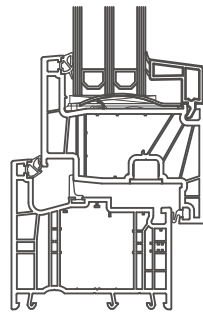

**TS Thermo 2.0**

Flügelprofil Höhe 64 mm, Tiefe 82 mm  
Rahmenprofil Höhe 75 mm, Tiefe 80 mm

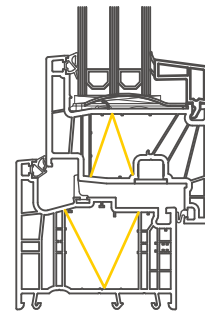

**TS Plus 2.0**

Flügelprofil Höhe 64 mm, Tiefe 82 mm  
Rahmenprofil Höhe 75 mm, Tiefe 80 mm  
mit LowE Folie - Passivhaus geeignet  
 $U_w$  - Wert =  $0,70 \text{ W/m}^2\text{K}$





**TS Thermo 2.0**

Flügelprofil Höhe 64 mm, Tiefe 82 mm  
Rahmenprofil Höhe 75 mm, Tiefe 80 mm



**TS Plus 2.0**

mit LowE Folie - Passivhaus geeignet  
 $U_w$  - Wert = 0,70 W/m<sup>2</sup>K



*Kunststoff*

# TEBA HOLZFENSTER

## Technische Systemdaten Typ 82/2

- Schichtverleimte Fenster-Holzkanteln.
- Aluminium-Regenschiene mit Stockabdeckung, Flügelabdeckprofil optional.
- Zwei umlaufende EPDM-Dichtungen.
- Trockenverglastes 3-fach-Wärmeschutzglas bis  $U_g$ -Wert =  $0,7 \text{ W/m}^2\text{K}$  nach EN 673 - Wärmedurchgangskoeffizient  $U_w$ -Wert =  $0,97 \text{ W/m}^2\text{K}$  - Randverbund mit warmer Kante nach neuestem Stand der Technik (PSI  $0,04 \text{ W/m}^2\text{K}$ ).
- Einbruchhemmender Beschlag mit 4 Sicherheitsschließblechen, Pilzrollzapfen und Fehlbedienungssperre.
- Secustik-Sicherheitsgriffolive mit Aufbohrschutz.

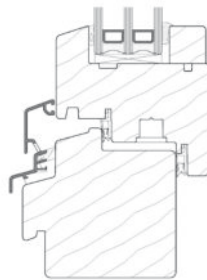

Holz-Fenster 82/2

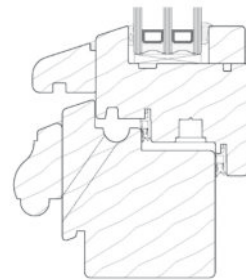

Holz-Stilfenster 82/2

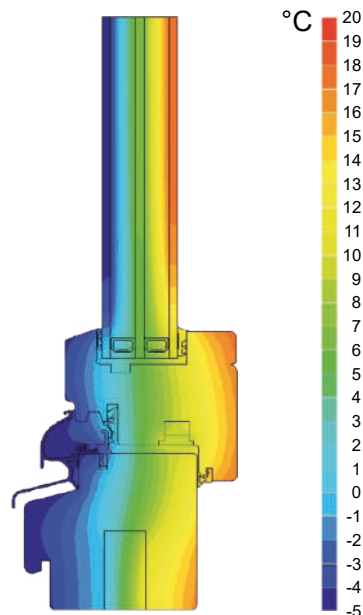

Wärmedurchgangskoeffizient des Fensters  $U_w = 0,97 \text{ W/m}^2\text{K}$  bei Prüf fenstergröße  $1,23 \times 1,48 \text{ m}$ , Verglasung  $U_g$ -Wert =  $0,7 \text{ W/m}^2\text{K}$ , mit thermisch verbessertem Abstandhalter  
Werte nach DIN EN ISO 10077-1



**Typ 82/2**  
82 mm Rahmen- und  
Flügelbautiefe



**Variante Stilfenster**

Sohlbankprofil und Wetterschenkel mit verdeckt liegender Entwässerung statt Aluminium-Regenschiene. Kapitelle und Zierleisten gegen Aufpreis möglich.



*Holz*

# TEBA WÄRMEWERTE

$U_w$  = Werte nach DIN EN ISO 10077-1

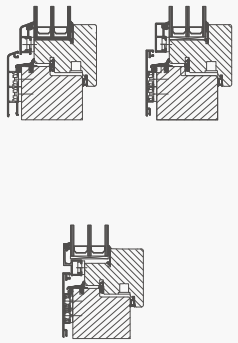
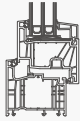
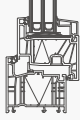
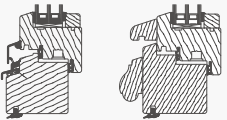
Fenstersystem	Typ	$U_f$ -Wert	$U_g$ -Wert = 1,1 W/m <sup>2</sup> K thermisch verbesserter Randverbund $\psi$ (Psi) 0,04 /mK	$U_g$ -Wert = 0,70 W/m <sup>2</sup> K thermisch verbesserter Randverbund $\psi$ (Psi) 0,04 /mK	$U_g$ -Wert = 0,60 W/m <sup>2</sup> K thermisch verbesserter Randverbund $\psi$ (Psi) 0,04 /mK	$U_g$ -Wert = 0,50 W/m <sup>2</sup> K thermisch verbesserter Randverbund $\psi$ (Psi) 0,04 /mK	Maximaler Glasaufbau		
<b>TEBA Holz-Alu-Fenster</b> 	<b>82/3 FV</b> <b>82/3 FV CONTUR</b>  Meranti / Kiefer Tanne Eiche	1,20 1,10 1,40	1,23 1,20 ---	0,97 0,93 1,03	0,90 0,87 0,97	0,83 0,80 0,90	54 mm		
	<b>82/3 FB</b>  Meranti / Kiefer Tanne Eiche	1,20 1,10 1,40	--- --- ---	0,97 0,93 1,03	0,90 0,87 0,97	0,83 0,80 0,90			
	<b>TEBA Kunststoff-Fenster</b> 	TS-Thermo 2.0	0,98	1,16	0,89	0,82		0,75	53 mm 56 mm
	<b>TEBA Kunststoff-Fenster „Passivhausgeeignet“</b> 	TS-Plus 2.0	0,83	/	0,84	0,77		0,70	53 mm 56 mm
	<b>TEBA Holzfenster / Stilfenster</b> 	82/2 Meranti	1,20	1,20	0,97	0,90 mit Krypton		0,83 mit Krypton	36 mm

Alle Werte in W/m<sup>2</sup>K. Referenzgröße 1230 x 1480 mm, Holzart Meranti. Technische Änderungen und Irrtümer vorbehalten. Aus diesen Daten können rechtlich keine Ansprüche geltend gemacht werden. Stand 01.01.2025.

# Individuell und Vielseitig

Alle TEBA-Fenstersysteme werden nach Maß angefertigt. Dadurch haben wir die Möglichkeit auf Ihre individuellen Wünsche einzugehen und können auch ausgefallene Fensterformen realisieren.

Im Bereich Holz und Holz-Aluminium stehen Ihnen neben verschiedenen Holzarten auch eine Vielzahl an Farbtönen zur Auswahl. TEBA bietet alle Aluminiumrahmen standardmäßig mit einer strapazierfähigen Struktur-Oberfläche an, welche Ihr Holz-Aluminium-Fenster noch hochwertiger macht. Auch hier haben Sie freie Auswahl bei den Farbtönen.

Selbstverständlich gibt es auch im Bereich Kunststoff-Fenster eine große Palette an Farben und Dekorfolien. Alle TEBA Fenstertypen sind mit hochwärmedämmendem Dreifachglas ausgestattet und können kombiniert werden mit einem wunschgemäßen Ornamentglas.

Standardmäßig sind TEBA Fenster mit einem einbruchhemmenden Beschlag von vier flügelumlaufernden Schließblechen und selbstjustierenden Pilzzapfen ausgestattet. Auf Wunsch können TEBA Fenster auf die höhere Sicherheitsklasse RC2 (WK2) aufgerüstet werden. Mit Sicherheitsgläsern und entsprechenden Alarmkontakten erreichen Sie einen optimalen Einbruchschutz.

Fragen Sie nach, unsere Fachberater informieren Sie gerne.

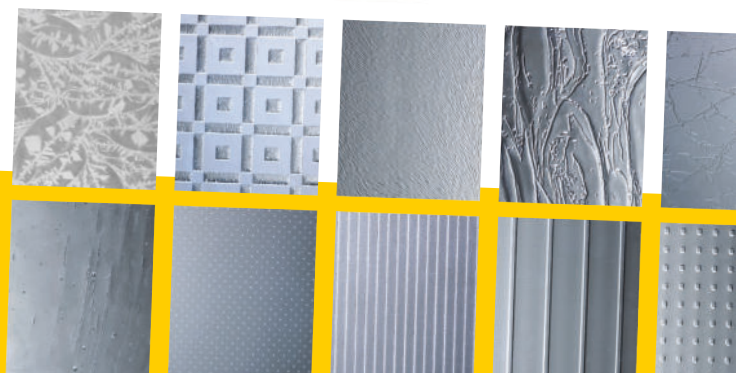
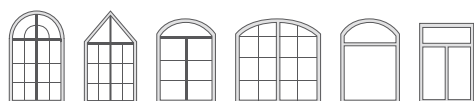

## SICHT- UND SONNENSCHUTZ

### Rollläden, Raffstore und Textilscreen

Selbstverständlich bietet TEBA zu Ihren neuen Fenstern das passende Rollladensystem. Als kompetenter Fachpartner beziehen wir Rollladensysteme von ROMA. Deutschlands führender Hersteller von innovativen Sicht- und Sonnenschutzsystemen macht Ihr Zuhause noch wohnlicher. ROMA Rollläden aus widerstandsfähigem Aluminium vereinen höchsten Komfort und Sicherheit. Ein Multifunktionsprodukt, das vor Licht, Sonne und unerwünschten Einblicken schützt und ganz nebenbei auch noch Energie spart und den Einbruch zusätzlich erschwert.

Für effektiven Sicht- und Sonnenschutz können Raffstores oder Textilscreens von ROMA sorgen. Unsere Fachberater zeigen Ihnen gerne die möglichen Optionen und erläutern deren Vor- und Nachteile, so dass Sie die beste, auf Ihre Wünsche zugeschnittene Wahl treffen können. Sie möchten Ihre Wohnräume vor lästigen Fliegen schützen? Auch diese Option bietet ROMA zu Rollläden- bzw. Raffstore-Elementen an.

Die Bedienung Ihrer Rollläden wird durch den Einsatz von Elektromotoren denkbar einfach. Wählen Sie aus, welches Bedienkonzept Ihren Ansprüchen am besten behagt. Mit den eleganten und intuitiv zu bedienenden Wandtastern bedienen Sie die Rollläden so einfach und komfortabel wie Ihre Beleuchtung. Moderne Funksysteme steuern Licht und Schatten bequem von jeder Stelle Ihres Hauses aus. Das moderne Haus denkt mit.

### Plissee-Innenbeschattung

Das Teba® DUETTE® Wabenplissee zählt zu der optimalen Lösung für eine schöne und effektive Innenbeschattung. Die Konfektionierung erfolgt maßgenau und nach höchstem Qualitätsanspruch. Das gleichmäßige Faltbild, die einzigartige Stoffqualität und das robuste Schiebesystem sind die herausragenden Qualitätsmerkmale des Teba® DUETTE® Wabenplissee. Nicht nur mehr Wohnkomfort und Chic, sondern auch optimale Raumakustik und Energieeffizienz. Ein Wabenplissee reduziert die Sonneneinstrahlung im Sommer und den Energieverbrauch im Winter. Die Vielfalt an Farben und Design Kollektionen lassen kreativen Spielraum für die Fenster- bzw. Raumgestaltung.





Neubau-Aufsatzkasten  
**PURO.2.XR**



Aufsatzkasten  
**KARO**



Vorbaukasten  
**QUADRO.XP**



Centero Home von Elero



Tahoma Switch kontrolliert die Haus-  
technik via Internet. Zugriff über PC,  
Tablet oder Smartphone



*Sicht- und Sonnenschutz*

## HAUSTÜREN

Lernen Sie die Vielfalt von TEBA-Haustüren kennen. Wir fertigen mit größter Sorgfalt handwerkliche Meisterstücke nach Maß und unter Verwendung ausgesuchter, hochwertiger Materialien. In jeder Tür steckt die Erfahrung von tausenden Türelementen. Helfen Sie uns dabei „Ihre“ Tür zu kreieren: Wir fertigen nach Ihren Vorstellungen und Wünschen.

Jede Haustür von TEBA enthält ein Sicherheitspaket, auf das Sie sich verlassen können. Ein patentierter Stahlkern verhindert das Verziehen. Ihre Tür passt haargenau und verliert auch in Zukunft nicht ihre Form. Die Bandseitensicherung schützt vor dem Aushebeln des Türblattes. Das vierfache Hakenriegelschloss mit Anlehnung an die Tresortechnik bietet optimalen Einbruchschutz. Unsere Doppeldichtung verleiht Ihrer Tür beste Wärme- und Schalldämmung.

Wir widmen jedem Detail unsere ganze Aufmerksamkeit. In sorgfältiger Abstimmung auf das architektonische Umfeld Ihres Hauses entsteht Ihre ganz persönliche Haustür. Mit Ihrer Hilfe entwickeln unsere fachmännischen Berater die schönste Optik für Ihr Heim. Unter Verwendung modernster CNC-Technik entsteht dann Ihre Traumtür, ein Unikat, das in Qualität und Langlebigkeit seinesgleichen sucht. Selbstverständlich bieten wir nicht nur Haustüren aus Holz an. Lassen Sie sich auch unsere Produktpalette in Holz-Aluminium, Aluminium und PVC vorstellen.

**Nutzen Sie den TEBA Traumtür-Konfigurator auf [www.teba-fenster.de](http://www.teba-fenster.de) und gestalten Sie Ihre Traumtür.**

## INNENTÜREN

Erhöhen Sie Ihre Wohnqualität mit wunderschönen Innentüren. GRAUTHOFF Türen zählen zu den exklusiven Wohnraumtüren im Handel. Wir bieten Ihnen hochwertige Qualität der Marken ASTRA - HGM - BARTELS in allen erdenklichen Stilrichtungen. Ganz gleich ob klassische, massive Stiltüren, moderne Dekoroberflächen, farbige Türen mit trendigen Lichtausschnitten oder zeitlos schöne Glastüren. Bei TEBA finden Sie Ihre Wunschtüren. Ebenfalls sind Wohnungsabschlusstüren mit Einbruchschutzfunktion oder Rauch- und Brandschutzelemente in vielfältigen Designvariationen erhältlich.

Mit unserem Fachpartner für Glastüren „Licht & Harmonie“ verzaubern wir Ihren Wohnraum und Ihr alltägliches Leben mit Licht. Lassen Sie sich inspirieren und staunen Sie über die Schönheit von Glastüren. Ob zum Drehen, Schieben oder als Pendeltür, wir finden die passende Öffnungsvariante, die Ihren Bedürfnissen entspricht.





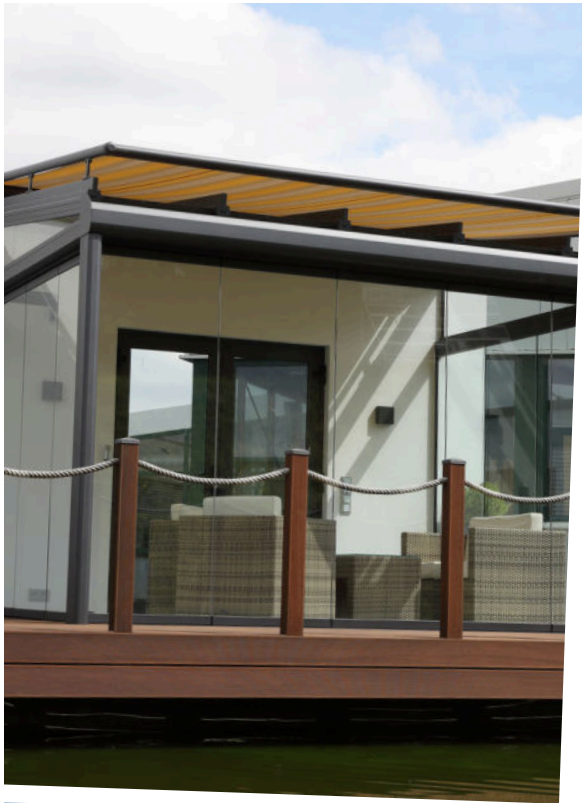

## WINTERGARTEN

### Sommer das ganze Jahr

... und wollen Sie Ihrem Haus ein ganz besonderes Flair verleihen? Erfüllen Sie sich diesen Traum mit einem TEBA-Wintergarten. Wir informieren Sie darüber, wie Sie mehr Wohnkomfort und eine zusätzliche Energiequelle durch Nutzung der Sonnenkraft erhalten können.

Durch unsere eigene Fertigung können wir unser Bestes tun, um Ihren persönlichen Vorstellungen gerecht zu werden. Vor der Wintergartenplanung sollten zuerst die baurechtlichen Voraussetzungen abgeklärt werden. Dann steht Ihrer Planung nichts mehr im Wege. Zusammen mit unseren kompetenten Fachberatern können Sie Ihren idealen Wintergarten entstehen lassen. Die umfassende Beratung wird keine Fragen offen lassen. CAD-Zeichnungen und Computersimulationen zeigen Ihnen, wie der TEBA-Wintergarten zusammen mit Ihrem Haus aussehen wird.

Je nach Lage des Wintergartens ergibt sich die Notwendigkeit von Lüftungs- oder Beschattungssystemen. Dadurch erhalten Sie das Wohlfühlklima, das Sie sich in Ihrem neuen Wintergarten wünschen. Die Verbindung von wetterbeständigem, dauerhaftem Aluminium und wohnlichem, wärmeausstrahlendem Holz ist die perfekte Lösung für die lange Lebensdauer Ihres Wintergartens.



## SOMMERGARTEN

### Urlaub Tag für Tag

Lichtdurchflutet mit freiem Blick in die Natur. Das bietet ein Sommergarten. Das besondere sind die rahmenlosen Seitenelemente aus Glas. Diese ermöglichen Ihnen einen ungehinderten Blick, der von keinem Profil verstellt wird. So genießen Sie Ihre Terrasse von den ersten Frühlingstagen bis weit in den Herbst hinein. Erfüllen Sie sich Ihren Traum vom gläsernen Raum. Genießen Sie Urlaub Tag für Tag. Es ist uns ein wichtiges Anliegen, Ihnen von Anfang an als kompetenter Partner zur Seite zu stehen.



## TERRASSENÜBERDACHUNG

### Ein Dach aus Glas.

Ein Dach dient nicht nur aus wetterbedingten Gründen als Schutz, sondern es bietet auch eine gewisse emotionale Sicherheit, so etwas wie Geborgenheit. Ein Glasdach ist ein Erlebnis, sich dennoch im Freien zu bewegen - sozusagen ein Stück bedachte Freiheit. Flexible Form- und Farbgestaltung ermöglichen die Überdachung in Harmonie mit den Gegebenheiten vor Ort zu verbinden.



Holz-Aluminium Wintergarten



Aluminium Wintergarten



Aluminium Sommergarten bzw.  
Terrassenüberdachung



Wintergärten





# Qualität lebt länger!

## **TEBA Fenster & Türen GmbH**

54411 Hermeskeil

Raiffeisenstraße 6

Telefon: +49 6503 91 65-0

Fax: +49 6503 91 65-65

Niederlassung:

04924 Bad Liebenwerda

Am Röderlandgraben 5

Telefon: +49 35341 614-0

Fax: +49 35341 614-24

**[www.teba-fenster.de](http://www.teba-fenster.de)**

**[teba@teba-fenster.de](mailto:teba@teba-fenster.de)**

## **TEBA Hansen & Kaub S.à.r.l.**

L-2633 Senningerberg

89, route de Trèves

Telefon: +352 348982

Fax: +352 348983

**[www.teba-fenster.lu](http://www.teba-fenster.lu)**

**[teba@teba-fenster.lu](mailto:teba@teba-fenster.lu)**

